

HAKKO FA-400

SMOKE ABSORBER

使用說明書

日本白光牌

承蒙惠顧，謹致謝忱。
使用HAKKO FA-400前，請詳閱本使用說明書，正確使用。
閱後請妥為收存，以備日後查閱。

1. 包裝清單及各部名稱

首先請確認包裝內容。

HAKKO FA-400 吸煙儀1 使用說明書1
過濾片1

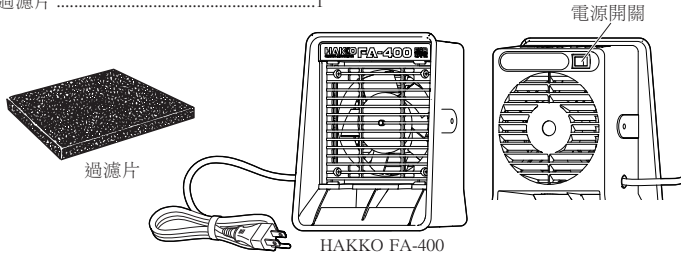

■另購配件

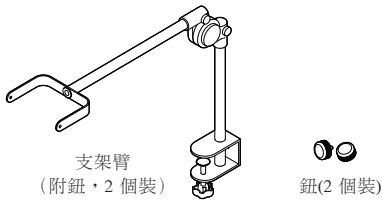

2. 規格

●HAKKO FA-400

名稱	HAKKO FA-400		
功率消耗	50Hz	60Hz	
	220V	19W	16W
外部尺寸	166(W)×212(H)×113(D) mm		
重量	910 g		
附件	過濾片(1塊)		

●活性炭過濾片

尺寸	130 × 130 × 10 mm
----	-------------------

· 本產品施有防靜電措施。
· 規格及外觀有可能改良變更，恕不先行通知。

3. 安全及使用上的注意事項

警告

為減低火警或觸電的風險，切勿同時使用本產品及固態速度控制裝置。
修理前必須截斷電源，否則可能會引致觸電。

注意

- 請勿使用本吸煙儀吸除具引火性或爆炸性的氣體。
- 請避免放置於潮濕的場所保管。
- 進行零件更換時請使用正規零件產品。
- 請保持排氣口暢通。
- 中斷或結束使用以及離開現場時，請關閉電源。
- 更換零件或收放機器時，請務必關閉電源。
- 請注意未經管理負責人的許可，不得由沒有經驗和知識背景的人(包含孩童在內)使用本產品。
- 請注意勿讓孩童把玩本產品。
- 遇電源線斷線時，為避免發生危險，請連絡製造商、服務代理商或是具有同等資格的人員進行更換。

●為避免發生意外或損壞HAKKO FA-400，請務必遵守以下事項。

- 為免發生故障，請勿在未放入過濾片的狀態下啟動機器。
- 請手持插頭進行電源線的插拔。
- 請勿弄濕產品，或以濕的手碰觸產品。
- 請勿進行其他視同危險的行為。

4. 使用方法

4.1 吸除大範圍的煙氣

- 吸除大範圍的煙氣時，請參照右圖設置機器並開啟電源。

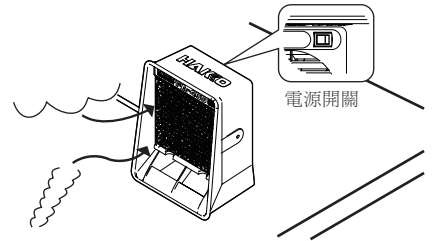

4.2 吸除近距離的煙氣

- 吸除近距離產生的煙氣時，請參照右圖將機器設置於桌面並開啟電源。

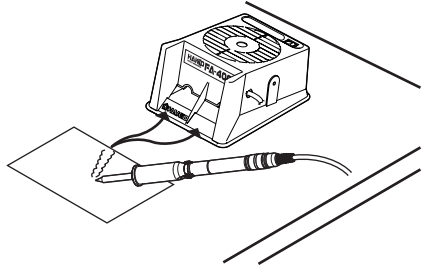

與以往的設置方式比較起來，此設置方式的吸煙性能比傳統方式更為優越。相對地此設置方式並不適合用來吸除大範圍的煙氣。

■ 使用支架臂時

- 若要裝設在支架臂上使用，請參照右圖注意HAKKO FA-400 的設置方向。

注記：

- 支架臂(附鈕2個裝)為另購配件，需另行購買。
- HAKKO FA-400 的螺絲孔上貼有封條。裝設支架臂前，請先將封條撕下。

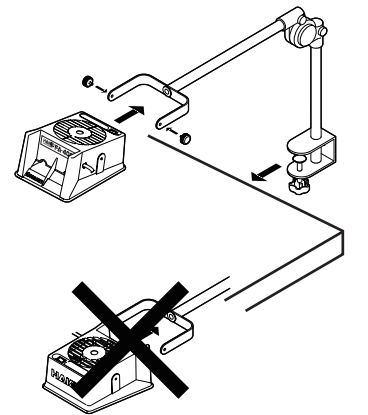

注意

若HAKKO FA-400 的方向相反，將無法裝設於支架臂上使用。

5. 保養

●過濾片的更換

過濾片長時間使用後其吸收能力會減弱。當過濾片的表面大部份變白時，便應更換。如果塵埃粘附在過濾片上也要更換。(切勿讓過濾片含水份而使用。)

5.1 拆除

- 更換過濾片時，請參照右圖以手指勾住過濾片，將過濾片拉出拆除。

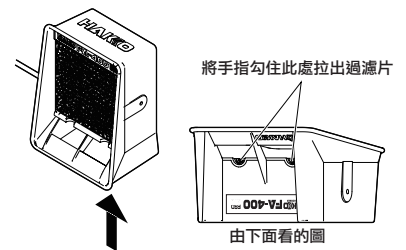

5.2 安裝

- 請參照右圖標示的4 處嵌入位，將過濾片嵌入固定。

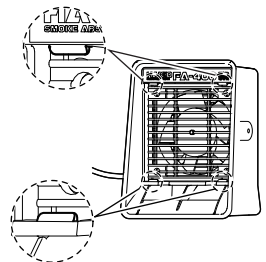

6. 部件清單

●更換部件

編號	部件名稱	規格
A1001	過濾片	活性炭過濾片，每套5塊

●另購配件

編號	部件名稱	規格
C1568	支架臂	附鈕(2個裝，ESD)
B1166	鈕	2個裝，ESD

⚠ 注意

■ ESD 安全產品使用注意事項

本產品為防靜電產品，請嚴格遵守以下注意事項。：

1. 塑料部件使用的是導電塑料，不是絕緣體。修理或更換零件時，請小心不要使帶電的電器零件暴露，也不要損壞絕緣材料。
2. 使用前，請確保產品已接地。

- 各言語（日本語、英語、中国語、フランス語、ドイツ語、韓国語）の取扱説明書は以下の URL、HAKKO Document Portal からダウンロードしてご覧いただけます。（商品によっては設定の無い言語がありますが、ご了承ください。）
- 各國語言（日語、英語、中文、法語、德語、韓語）的使用說明書可以通過以下網站的 HAKKO Document Portal 下載參閱。（有一部分的產品沒有設定外語對應、請見諒）
- Instruction manual in the language of Japanese, English, Chinese, French, German, and Korean can be downloaded from the HAKKO Document Portal. (Please note that some languages may not be available depending on the product.)

➡ <https://www.hakko.com/english/support/doc/>



HEAD OFFICE

4-5, Shioyusa 2-chome, Naniwa-ku, Osaka 556-0024 JAPAN
TEL: +81-6-6561-3225 FAX: +81-6-6561-8466
<https://www.hakko.com> E-mail: sales@hakko.com

OVERSEAS AFFILIATES

U.S.A.: AMERICAN HAKKO PRODUCTS, INC.

TEL: (661) 294-0090 FAX: (661) 294-0096
Toll Free (800) 88-HAKKO
<https://www.HakkoUSA.com> E-mail: Support@HakkoUSA.com

CHINA: HAKKO DEVELOPMENT CO., LTD.

TEL: (020) 8135-0112, 8135-0113, 8135-1086 FAX: (020) 8135-0181
<https://www.hakko.com.cn> E-mail: sales@hakko.com.cn

SINGAPORE: HAKKO PRODUCTS PTE., LTD.

TEL: 6748-2277 FAX: 6744-0033
<https://www.hakko.com.sg> E-mail: sales@hakko.com.sg

Please access the code for overseas distributors.

https://www.hakko.com/doc_network



© 2009-2025 HAKKO Corporation. All Rights Reserved.

本产品的中国 RoHS 有害物质信息可在网页上查看。
https://www.hakko.com/doc_cr_fa400



2025.8
MA01794XZ250818

80.0219